



WALRUS
大井泵浦

TPHK(S)E 系列

多段浸水式 離心泵浦

IE3 
Motor



注入創新 湧出美好
Better Life Through Innovation

TPHK(S)E 系列 多段浸水式離心泵浦

50 Hz

馬力：1.1 - 3.4 kW
揚程：Up to 60 M
水量：Up to 200 L/min
出口徑：1"

60 Hz

馬力：1.1 - 3.7 kW
揚程：Up to 86 M
水量：Up to 230 L/min
出口徑：1"



產品說明

- TPHK8T(S)E 為多段浸入式離心泵，採浸水式迴水設計，泵與馬達同軸設計，葉輪安裝在馬達延長之軸心上，主要動作零件採不鏽鋼結構設計。

使用條件

- 環境溫度：Max. +40°C
- 液體溫度：+0°C ~ +90°C
- 工作壓力：Max. 10 kg/cm²
- 浸水高度：Min. 40 mm

型式編碼

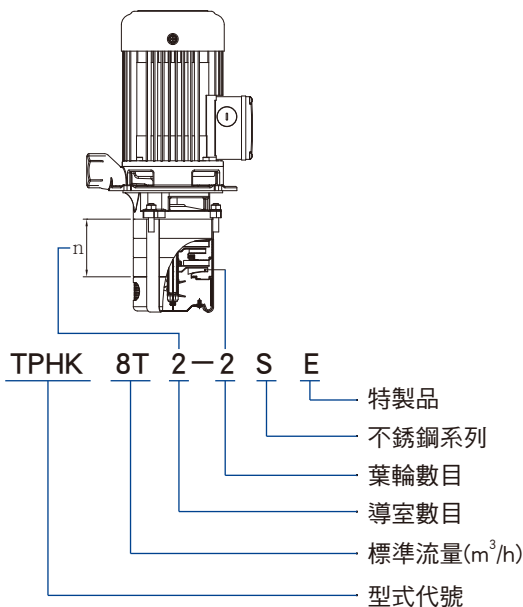

適用範圍

主要專用於工具機之冷卻液體加壓泵送，適用液體包括水溶液，低黏稠度，無爆炸性輕油，中性之冷卻/潤滑液。

- 工業循環系統
- 清洗系統
- 過濾系統

馬達

- 防護等級：IP54
- 絕緣等級：F
- 頻率：50 / 60 Hz
- 額定轉速：2900 / 3500 rpm
- 額定電壓：

頻壓代碼	相數	50Hz	60Hz
A6V*	3	200-230/342-415V	220-240/380-480V
A9V*	3	200-230/342-380V	220-240/380-440V

* 星號為 50/60Hz 雙頻規格

剖視圖

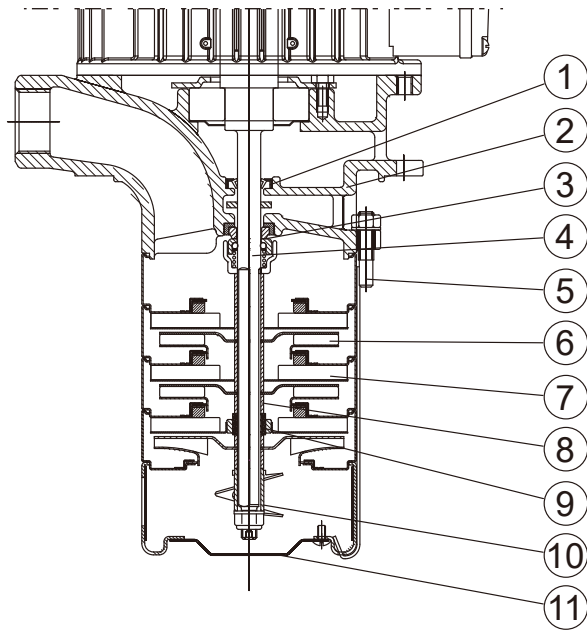

材質表

NO.	零件名稱	材質	
		標準	S 系列
1	油封		NBR
2	水機身	FC 25	SUS 304
3	機械軸封		MSSH
4	軸		SUS 304
5	固定板		SUS 304
6	葉輪		SUS 304
7	導流板組		SUS 304
8	軸套		SUS 304
9	SiC 軸套		SiC
10	攪拌葉		SUS 304
11	底座組		SUS 304

選配

■ 特殊機械軸封

機械軸封種類	材質	
	定部 / 轉部	墊片 & O 形環
MGSH	(G) 碳精 / (S) 碳化矽	(H) HNBR (V) Viton (E) EPDM
MGSV		
MGSE		
MSSH	(S) 碳化矽 / (S) 碳化矽	(H) HNBR (V) Viton (E) EPDM
MSSV		
MSSE		

電氣資料, 50/60Hz

型式	相數 Ø	頻壓 代碼	頻率 Hz	電壓 V	輸出功率 kW	電流 I _{1/1} (A)	S. F. 值	電流 I _{max} (A)
TPHK8T2-2(S)E	3	A6V	50	200-230 / 342-415	1.1	5.2-5.4/3.1-3.4	1.1	5.5-5.7/3.3-3.5
			60	220-240 / 380-480	1.1	4.6-4.6/2.8-3.1	1.4	6.2-5.7/3.6-3.5
TPHK8T3-3(S)E	3	A9V	50	200-230 / 342-380	2.2	9.5-10.5/5.5-5.6	1.1	10.2-10.9/5.9-5.9
			60	220-240 / 380-440	2.2	8.6-8.4/4.9-5.0	1.5	12.1-11.2/6.9-6.4
TPHK8T4-4(S)E	3	A9V	50	200-230 / 342-380	2.2	9.5-10.5/5.5-5.6	1.1	10.2-10.9/5.9-5.9
			60	220-240 / 380-440	2.2	8.6-8.4/4.9-5.0	1.5	12.1-11.2/6.9-6.4
TPHK8T5-5(S)E	3	A9V	50	200-230 / 342-380	3.0	12.2-13.1/7.1-7.1	1.1	13.4-14.0/7.9-7.8
			60	220-240 / 380-440	3.0	11.2-10.7/6.4-6.3	1.3	14.5-13.3/8.3-7.6
TPHK8T6-6(S)E	3	A9V	50	200-230 / 342-380	3.4	13.4-13.0/7.8-7.4	1.1	14.6-13.9/8.5-8.0
			60	220-240 / 380-440	3.7	13.4-12.6/7.7-7.0	1.3	16.4-15.1/9.4-8.4

安裝尺寸

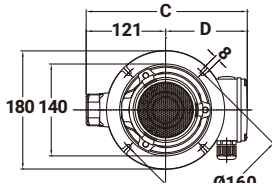
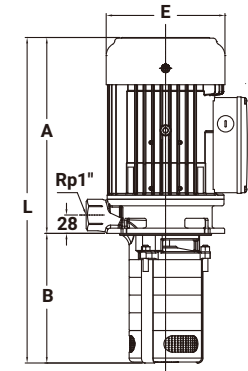

型式	頻率 Hz	L mm	A mm	B mm	C mm	D mm	E mm	淨重 kg
TPHK8T2-2(S)E	50/60	455	284	171	232	111	145	17
TPHK8T3-3(S)E	50/60	519	321	198	244	124	181	24
TPHK8T4-4(S)E	50/60	546	321	225	244	124	181	25
TPHK8T5-5(S)E	50/60	598	346	252	244	124	181	28
TPHK8T6-6(S)E	50/60	645	366	279	244	124	181	31

特性曲線, 50Hz

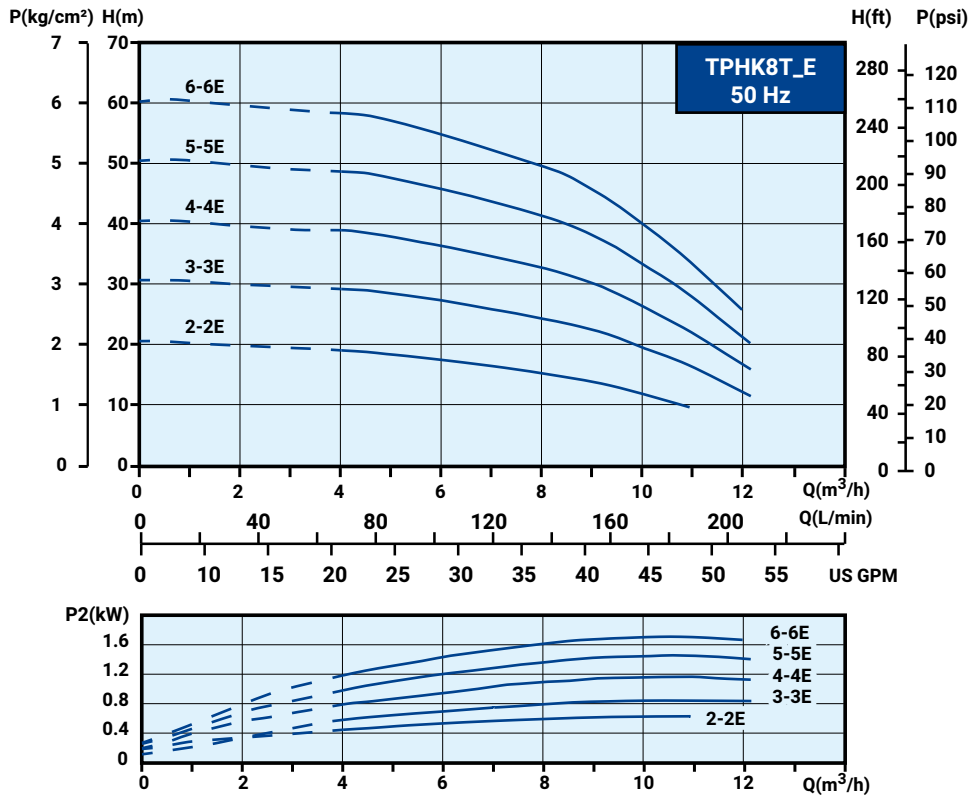

特性曲線, 60Hz

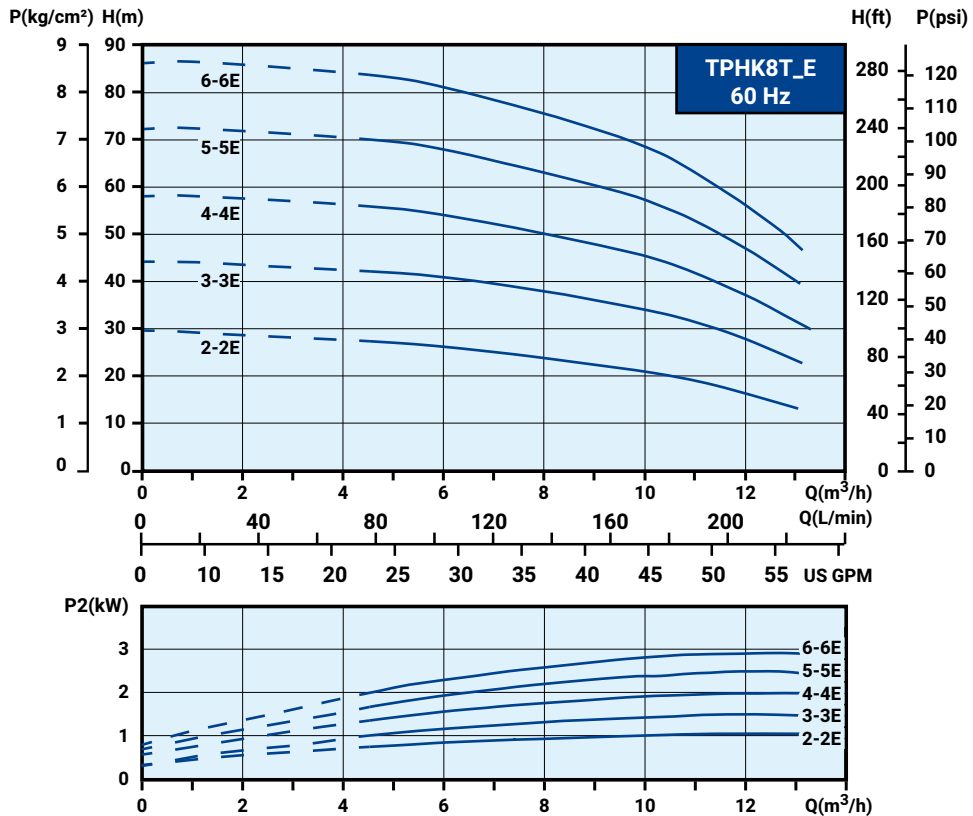



WALRUS
大井泵浦

總公司

地址：新北市三芝區後厝里大片頭 83-14 號

電話：+886-2-2636-1123

傳真：+886-2-2636-4660

信箱：walrus.indus@walrus.com.tw

營業時間：週一 ~ 週五 8:00~17:00

服務據點

北區服務據點

地址：新北市三重區中興北街 164 號

電話：+886-2-2995-1616

傳真：+886-2-2995-3535

營業時間：週一 ~ 週五 8:00~17:00

中區服務據點

地址：台中市大雅區四德里龍善三街 2 號

電話：+886-4-2560-9111

傳真：+886-4-2560-9222

營業時間：週一 ~ 週五 8:00~17:00

南區服務據點

地址：高雄市路竹區竹滬里華光路 2 巷 2 之 1 號

電話：+886-7-6983-666

傳真：+886-7-6983-888

營業時間：週一 ~ 週五 8:00~17:00



型錄僅供參考，若有任何修改，恕不另行通知。 TPK(S)E-TW002b-202412

